



Columbus Flachdachausstieg 3.0 Standard

Anfrage-/ Bestellformular

Anfrage Bestellung

Standardgrößen

rohe Deckenaussparung
Norm Futterhöhe min. 750 mm

bis 1400 x 800 mm und 1500 x 750 mm

nach Mass

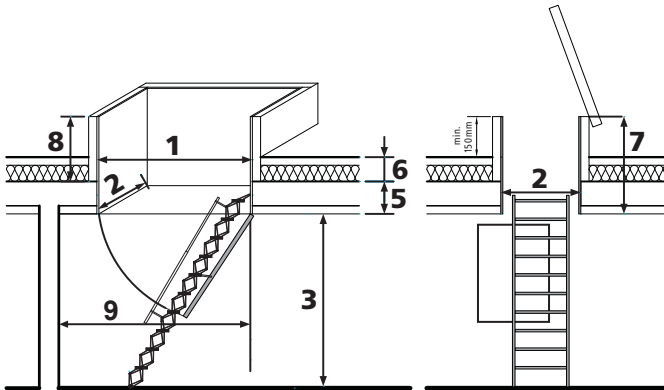

1	Rohe Öffnungslänge	mm
2	Rohe Öffnungsbreite	mm
3	Lichte Raumhöhe (OKB - UKD)	mm
4	Deckenstärke (UK fertig - OK roh)	mm
5	Dämm-, Isolations-, Nutzschicht	mm
6	Futterhöhe 5 + 6 + min. 150 mm Freistand	mm
7	Isolationshöhe 7 - 5 - 30 mm Schiftung	mm
8	Grund verfügbar bis Hindernis	mm

Columbus Flachdachausstieg 3.0 Standard

Anz.

- Scherentreppe Stufentiefe 140 mm
- Holz-Klapptreppe 3-teilig Stufentiefe 95 mm
- Holz-Klapptreppe 3-teilig Stufentiefe 120 mm (Treppe ausgefedert)

Deckenanschluss zutreffendes ankreuzen:

- 1 2 3 5 6 8 10 12 13 14 15 16

Bandseite oberer Deckel in Aufstiegsrichtung
links rechts

Scherentreppe Stufentiefe 160 mm:

- rohe Öffnungsbreite min. 850 mm = Stufenbreite 430 mm
- rohe Öffnungsbreite min. 900 mm = Stufenbreite 480 mm

Zubehör

- Teleskophandlauf zu Scherentreppe links rechts
- Holzhandlauf zu Treppe 3-teilig links rechts
- Futterhandlauf links rechts
- 2-seitiges Schutzgeländer Chromstahl Staketen
- 2-seitiges Handwerker-Schutzgeländer mit Traversen
- Ein-Ausstiegshilfe steckbar Chromstahl Set links und rechts
- Oberer Deckel und Futter isoliert 40 mm U-Wert 0.5
- Oberer Deckel und Futter isoliert 80 mm U-Wert 0.3
- Oberer Deckel und Futter isoliert 120 mm U-Wert 0.2
- Nur oberer Deckel isoliert U-Wert 05, Futter bauseits max. 60 mm
- Bitumenschürze als Anschluss an Dampfbremse
- unterer Deckel RF1
- feuerhemmende Ausführung EI30 mit VKF Zertifikat 23863
- Kaba-Schloss unterer Deckel:
 - mit Zylinder 5000 ohne Zylinder
- elektromechanischer Antrieb unterer Deckel / Scherentreppe
- elektromechanischer Antrieb oberer Deckel
- Deckelabdeckung in: Chromstahl matt Uginox Kupfer

Auftraggeber / Besteller

Firma _____

Bezugsperson _____

Strasse / Nr. _____

PLZ / Ort _____

Telefon _____

E-Mail für AB _____

Fax für AB _____

Rechnung ausstellen auf Auftraggeber Empfänger

Bestell-Datum _____

Bemerkungen



Objekt

Kommission _____

Lieferadresse

Bauleiter _____

Strasse / Nr. _____

PLZ / Ort _____

Telefon für Avis _____

Lieferart per Camion Abholung mit Montage

Lieferung franko oben stehende Lieferadresse

Liefertermin _____

Bestellt durch: _____

Ort / Datum _____

Unterschrift _____



Columbus Flachdachausstieg 3.0 Standard

Deckenanschlüsse

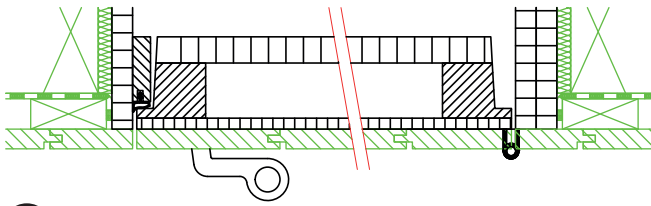

1 Anschluss für Täfer bauseits 13 - 20 mm

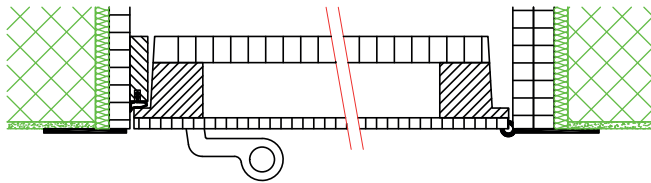

3 Flachstahlrahmen 60 x 3 mm

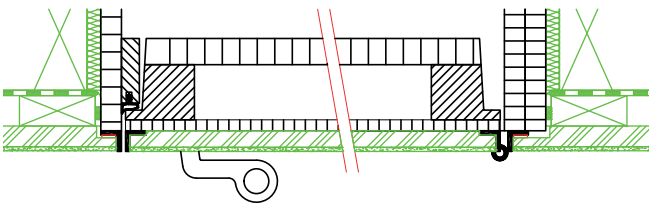

6 für baus. Putzträgerplatte, mit Alu-Begrenzungswinkel auf Futter und Deckel 15 oder 20 mm vorstehend

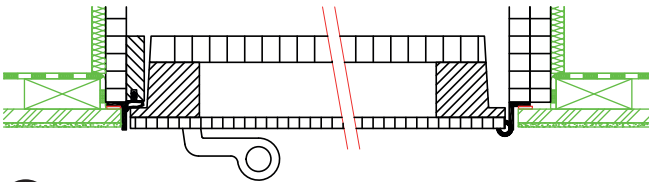

13 mit Alu-Begrenzungswinkel auf Futter 15 oder 20 mm vorstehend

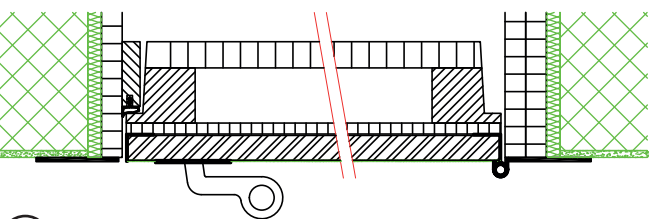

15 RF1 mit Flachstahlrahmen auf Futter und Winkeleisenrahmen auf Deckel, inkl. Fermacell

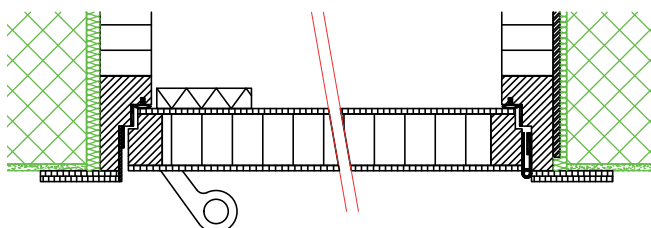

8 EI30 mit HDF-Abdeckleiste 60 x 8 mm

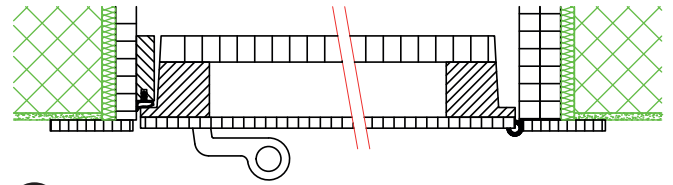

2 MDF Abdeckleiste 60 x 8 mm

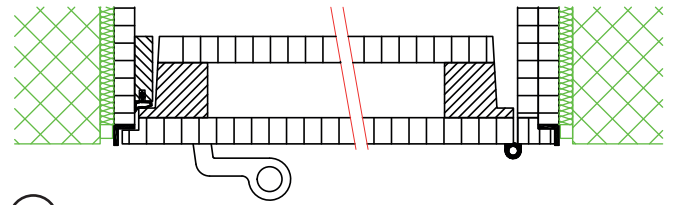

5 Falzdeckel mit Stahl-Begrenzungswinkel auf Futter

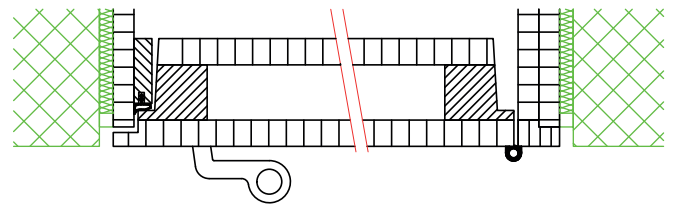

12 mit Falzdeckel

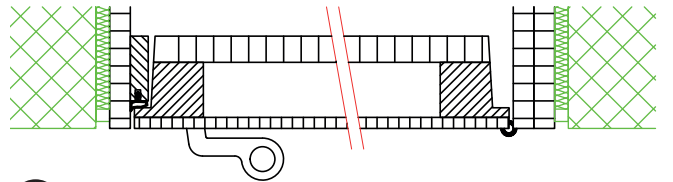

14 mit sichtbarem Futter

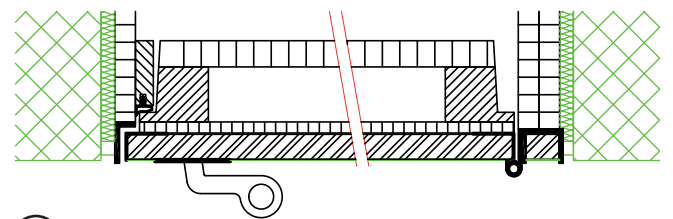

16 RF1 mit Falzdeckel und Alu-Begrenzungswinkel, inkl. Fermacell

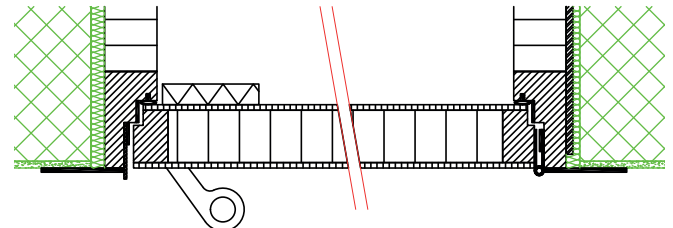

10 EI30 mit Flachstahlrahmen 60 x 3 mm